

# ALNIC CENTER

Bienvenue  
sur votre lieu de travail







# Bienvenue sur votre lieu de travail



Vivre



Créer



Partager



---

# 1

Qu'est-ce qu'un  
Alvic Center ?

p.2

---

# 2

Cuisines, salles de bains  
Dressings et Intérieur

p.10

---

# 3

Concevez votre projet

p.58

# Partager





# — 1 —

## Qu'est-ce qu'un Alvic Center ?

Alvic Center est un espace destiné aux professionnels de la construction et de la rénovation, aux menuisiers, aux décorateurs d'intérieur et aux architectes.

Un lieu où vous trouverez des **solutions professionnelles** pour faire de vos projets une réalité, en offrant à vos clients une **expérience unique** et **des matériaux de haute qualité en provenance directe du fabricant**.

Plus de 40 centres en Espagne et en France.

# Faites de vos projets une réalité







# Nous mettons à votre disposition

## Exposition

Un showroom de plus de 300 m<sup>2</sup> pour présenter les dernières tendances en matière de cuisines, de salles de bains et de dressings.

Une zone où vous pourrez tester nos portes, poignées, plans de travail, aménagements intérieurs et bien plus encore.



## Accompagnement

Notre équipe possède une grande expertise technique en matière de produits, de conception et de planification.

Elle peut vous aider à préparer des devis et vous accompagner dans la gestion des commandes.

# Sélection de produits leaders sur le marché

## Directement du fabricant

L'accès à une large gamme de produits et d'accessoires de première qualité pour réaliser votre projet.

Des matériaux et des designs de haute qualité Alvic en passant par les catalogues de produits de grandes marques telles que Cosentino, Fidelem, Luisina, Blum, Bosch, Neff, etc.

## Tout en un seul endroit !



## Entrepôt

Grâce à notre entrepôt, vous n'avez pas besoin de stock, commandez seulement ce dont vous avez besoin, nous réceptionnons votre commande et la mettons à votre disposition.

Un entrepôt géré par nos experts afin de vous donner une solution rapide et efficace pour tous vos projets et répondre à vos besoins les plus immédiats.



## Zones de travail

Pour que vous puissiez travailler à l'aise et vous réunir avec vos clients, nous mettons à votre disposition un espace comprenant une réception, des zones de travail et une exposition. Nous voulons que vous vous sentiez comme chez vous !

# Découvrez le meuble monté collé: tranquillité et qualité

Afin de répondre aux exigences de vos projets, nous avons développé une large gamme de meuble monté collé. Nous mettons à votre disposition notre capacité productive et logistique pour vous apporter une solution intégrale.

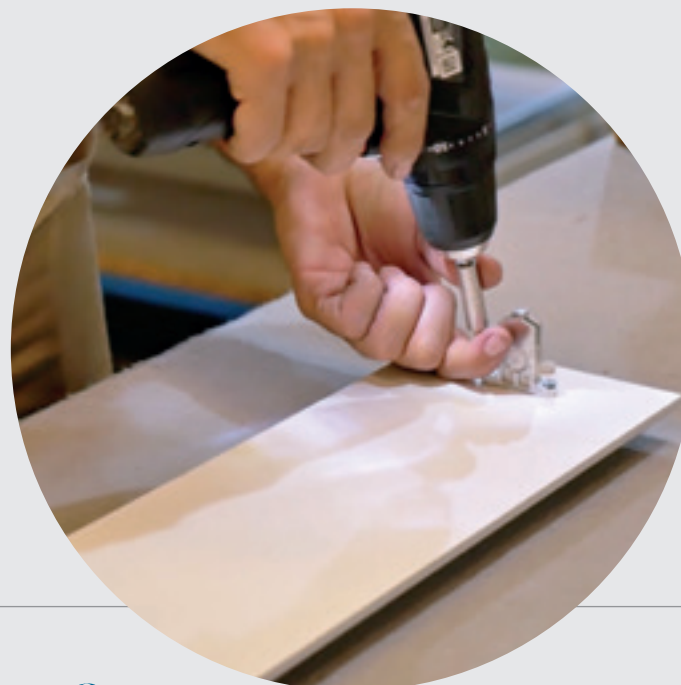

## Comment cela fonctionne?



Concevez votre projet.



Choisissez parmi plus de 5000 références de caissons, meubles hauts et meubles bas. Notre équipe vous conseille dans le choix des produits.



Grâce à notre outil de devis en ligne, passez la commande de votre projet avec le détail de tous les meubles dont vous avez besoin. Nous vous accompagnons dans tout le processus.



Notre usine se charge de la fabrication, mécanisation et de l'assemblage des meubles.



Nous réceptionnons votre commande et la mettons à votre disposition.



Tous les meubles du projet ensemble, emballés, assemblés et prêts à être installés.

# Pourquoi choisir nos meubles montés collés d'usine?

- Économisez du temps, grâce à ce choix, vous évitez le travail d'assemblage et manipulation des meubles de votre projet.
- Gérez un plus grand nombre de projets grâce au gain de temps et boostez votre activité.
- Nous vous garantissons une qualité supérieure : grâce au savoir faire de notre groupe, nous vous fournissons des meubles de qualité, assemblés, montés et collés dans notre usine. Des meubles plus rigides et parfaitement terminés.
- Montrez du professionnalisme à vos clients avec tous les meubles du projets emballés et protégés pour garantir leur qualité.



# Pourquoi choisir Alvic ?

Alvic est la marque leader dans la fabrication de panneaux décoratifs et de composants pour le secteur de l'ameublement et de la décoration.

Nos produits sont le fruit de plus de 50 ans d'innovation continue et de contrôles qualité rigoureux.

## Qualité supérieure

La qualité certifiée de nos produits est notre garantie, nous innovons depuis plus de 50 ans pour obtenir des surfaces avec un haut niveau de finition et d'excellentes propriétés physico-mécaniques.

Tous nos produits sont soumis à des tests rigoureux pour garantir une qualité optimale : résistance aux rayures, à l'humidité, à la chaleur sèche, à l'abrasion, etc.

Pour cette raison, ils disposent d'un certificat de garantie de 5 ans.

## Designs

Un large éventail de modèles pour répondre à tous les besoins de vos clients.

Couleurs tendance et intemporelles, différentes textures et effets reproduisant le bois, la pierre, le marbre, etc.

Alvic dispose de trois technologies leaders sur le marché qui, lorsqu'elles sont appliquées sur des surfaces, permettent d'obtenir différentes finitions : Luxe -haute brillance-, Zenit -mat et toucher soyeux- et Synchron -texture et effet naturel-.

## Développement durable

Nous savons à quel point il est important de protéger notre environnement.

C'est la raison pour laquelle nos panneaux de bois sont fabriqués à plus de 95% avec des matériaux durables et certifiés PEFC.



## Service



### Une grande diversité de designs

Plus de 150 références disponibles pour tous vos projets.



### Rapidité

Nous mettons à votre disposition une large gamme de produits aux délais de production réduits. Du meuble en kit disponible en magasin en passant par les portes sur mesure livrées dès 2 semaines ainsi que le meuble monté collé d'usine livré à partir de 4 semaines.



### 0 Stock

Oubliez les stocks et ne commandez que la quantité dont vous avez besoin !

Nous disposons d'un entrepôt où nous assurons la réception de la marchandise pour qu'elle soit prête quand vous en avez besoin.



### Livraison parfaite

Recevez votre commande avec les meubles montés ou toutes les pièces prêtes et ne vous souciez que de l'installation ou de l'assemblage.

# Vivre





# — 2 —

## Cuisines, salles de bains Dressings et Intérieur

Nous faisons de votre projet une réalité  
en offrant des solutions, des conceptions  
et des matériaux de qualité pour chaque  
pièce de la maison.

2.1

---

# Cuisines

Bienvenue au cœur de la maison !

Nous créons des cuisines où vous pouvez vivre, partager des moments et profiter.

Découvrez notre proposition de designs tendance qui s'adaptent à tous les espaces et styles de vie.





Plan de travail : R3-Supra EP-154-YO Porcelain 01 Gold  
Portes : Synchron Nagal Rosales 03  
Crédence : Zenit Metal Plus Light Gold  
Poignées : Gola  
Vitrine : Zen  
Électroménagers : Fours Siemens, table de cuisson Bora Classic



Sincron Nogal Rosales 03



R3-Supra EP-154-YO Porcelain 01 Gold



Zenit Metal Plus Light Gold





**Plan de travail :**  
Dekton DK Edora Natural

**Portes :**  
Zenit Almagra SM

**Poignées :**  
T69 Oro Cepillado

**Vitrine :**  
Zen

**Électroménagers :**  
Plaque Bosch série 8  
Micro-ondes Bosch

Zenit Almagra SM







**Plan de travail :**  
R3-Supra EP-090-PI Piedra Carbón

**Portes :**  
Zenit Cromo Oat SM

**Poignées :**  
Madeira Noir Brossé

**Électroménagers :**  
Réfrigérateur: Side by Side BOSCH  
Four: Siemens iQ700



R3-Supra EP-090-PI Piedra Carbón



Zenit Cromo Oat SM







Zenit Gris Nube SM

R3-Supra EP-151-ST Mármol Marquina Apomazado

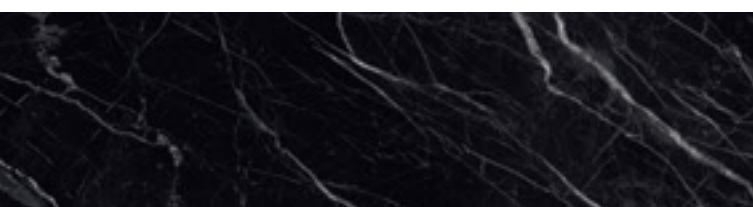

**Plan de travail :** R3-Supra EP-151-ST Mármol Marquina Apomazado

**Portes :** Zenit Gris Nube SM

**Crédence :** EP-151-ST Mármol Marquina Apomazado

**Poignées :** Gola et Finger-Pull

**Électroménagers :**

Table de cuisson Bosch série 4

Four à micro-ondes Bosch série 6



Plan de travail : R3-Supra EP-147-PE Porcelánico Carbón  
Portes : Luxe Plus Azul Marino  
Vitrine : Zen

Électroménagers :  
Réfrigérateur combi Bosch série 6  
Cave à vin Gaggenau série 200





Luxe Plus Azul Marino

R3-Supra EP-147-PE Porcelánico Carbón









**Plan de travail :**

R3-Supra EP-086-IS Fresko 51301

**Portes :**

Zenit Tortora SM et Sincron Nocce 01

**Poignées :**

Finger-Pull Creativo Tortora + Nocce 01

**Vitrine :**

Alfil

**Électroménagers :**

Plaque vitrocéramique Bosch série 6

Micro-ondes Bosch série 8

Four Bosch série 8



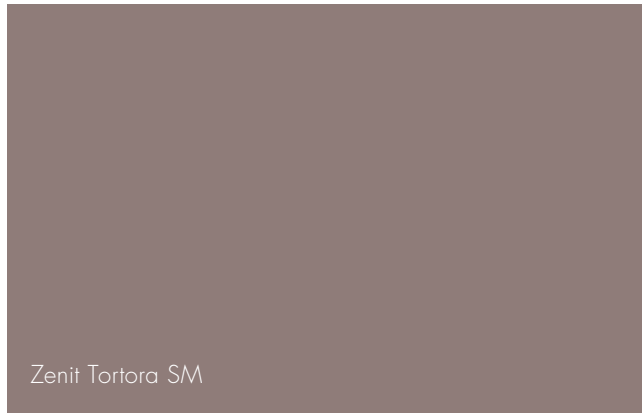

Zenit Tortora SM



R3-Supra EP-086-IS Fresko 51301



Syncron Nocce 01





**Plan de travail :**

Dekton DK Natural Bromo

**Portes :**

Quadro Synchron Como Ash 02

**Poignées :**

T-61 Plata Vieja

**Électroménagers :**

Four Bosch série 8

Four à micro-ondes Bosch série 8

Table de cuisson Bosch série 4

Hotte aspirante Bosch série 4







Sincron Como Ash 02





**Plan de travail :**  
Cosentino Siberia

**Portes :**  
Zenit Verde Salvia et  
Synchron Nogal Rosales 02

**Crédence :**  
Cosentino Siberia

**Poignées :**  
T64

**Électroménagers :**  
Four Bosch série 8  
Hotte aspirante Bosch série 4  
Table de cuisson Bosch série 4





Zenit Verde Salvia SM



Syncron Nogal Rosales O2





**Plan de travail :** R3-Supra EP-151-ST Mármol Marquina Apomazado  
**Portes :** Sincron Porcelain O3 Silver JA et Zenit Blanco SM  
**Poignées :** Madeira Negro

**Électroménagers :** Réfrigérateur américain Bosch série 4  
**Étagères :** Référence E3NE/E3150 Antracita

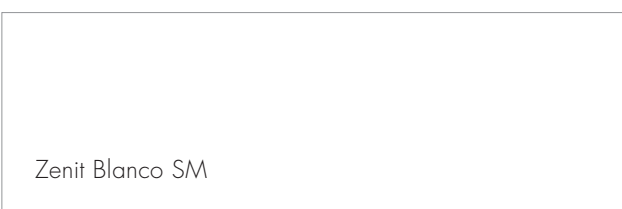

Synchron Porcelain O3 Silver JA

Zenit Blanco SM





R3-Supra EP-151-ST Mármol Marquina Apomazado

Plan de travail : Cosentino Ethereal Dusk  
Portes : Synchron Anniversary Oak 02 et Zenit Blanco SM  
Poignées : Finger-Pull  
Vitrine : Zen

Électroménagers :  
Table de cuisson Bosch série 4  
Four et micro-ondes Gaggenau série 400







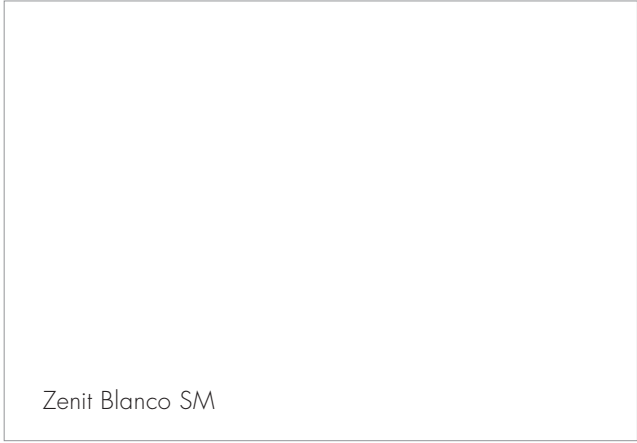

Zenit Blanco SM



Synchron Anniversary Oak 02 \*

\* Pour l'ensemble de nos portes Finger-Pull, la veine du bois est horizontale.





**Plan de travail :**  
Dekton DK Solid Moone

**Portes :**  
Synchron Lakeland Oak 03 et  
Zenit Gris Plomo SM

**Poignées :**  
Mallorca Inox

**Électroménagers :**  
Four Bosch série 8  
Four à micro-ondes Bosch série 8  
Table de cuisson Bosch série 4







Synchron Lakeland Oak 03



Zenit Gris Plomo SM



Plan de travail : R3-Supra EP-148-PE Mármol Tepeaca  
Portes : Luxe Blanco  
Poignées : Finger-Pull  
Vitrine : Zen

Électroménagers :  
Micro-ondes Bosch MDA  
Four Bosch



Luxe Blanco

R3-Supra EP-148-PE M3rml Tepeaca





**Plan de travail :**  
R3-Supra EP-116-BR M3rmod Markina BR

**Portes :**  
Synchron Woodline O3

**Crédence :**  
EP-116-BR M3rmod Markina BR

**Poignees :**  
Ibiza Negro Mate

**Vitrine :**  
Zen

**Electromenagers :**  
Table de cuisson Bosch serie 4  
Fours Siemens I1700



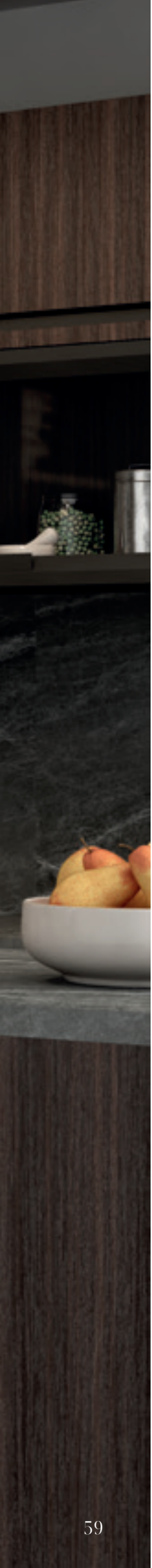

Sincron Woodline 03 BA

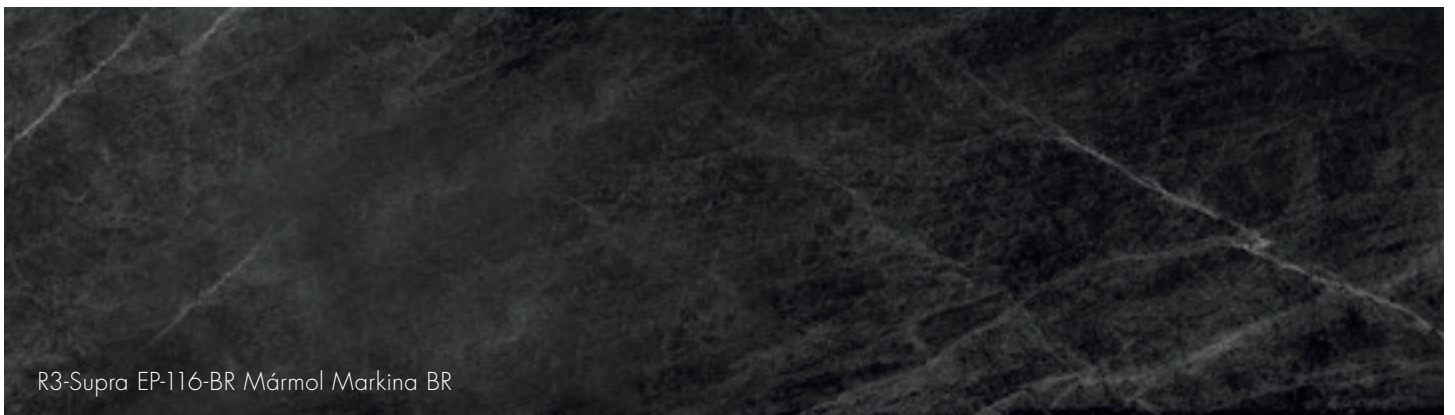

R3-Supra EP-116-BR Mármol Markina BR

# 2.2

---

# Salles de bains

Nos meubles de salle de bains offrent design, bien-être et fonctionnalité au quotidien.

**Nice**

**Edge - 80**

Porte : Synchron Nogal Rosales 03

Poignée : Gola negro

Vasque : Céramique

Miroir : Halo Round Led



Synchron Nogal Rosales 03





**Botanic - 120**

Plan de travail: Sincron Nogal Rosales 02

Coloris: Zenit Verde Salvia SM y Zenit Cotto SM



Zenit Verde Salvia SM



Zenit Cotto SM



Sincron Nogal Rosales 02

Consultez dans votre Alvic Center le plus proche la collection complète.





**Makeup Elegance - 80**

Portes : Zenit Cashmere SM et Synchron Anniversary Oak 03

Poignées : Finger-Pull y Push

Miroir : Make Up



Synchron Anniversary Oak 03



Zenit Cashmere SM

2.3

---

# Dressings

Nous concevons des dressings sur mesure aux finitions de haut niveau qui s'adaptent à tous les rythmes de vie.











Design intérieur : Nogal

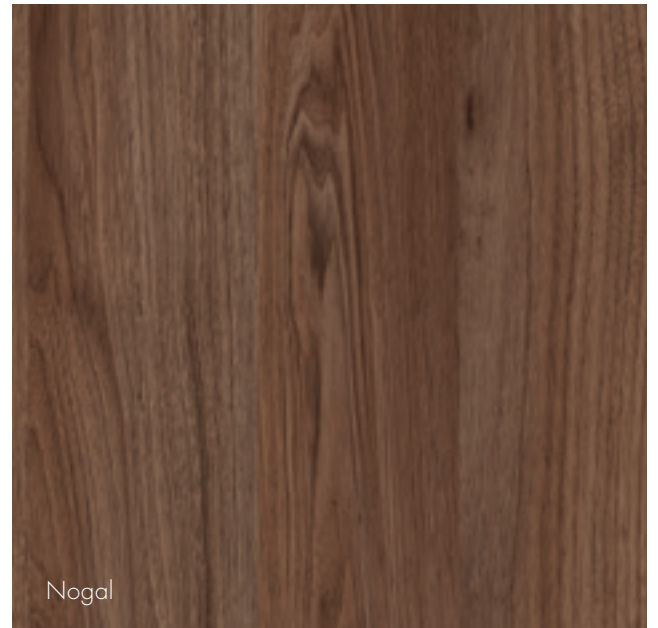



Portes : Zenit Cashmere SM  
Poignées : Poignée 1335 Inox Cepillado  
Revêtement : Zenit Basalto SM





Portes : Zenit Blanco SM et Synchron Anniversary Oak 03  
Intérieur : Blanco



Synchron Anniversary Oak 03

# Créer



# — 3 —

## Concevez votre projet

Chez Alvic Center, vous choisissez le déroulement de votre projet, étape par étape, et notre équipe d'experts vous conseille à tout moment.

# Concevez votre cuisine sur mesure



Choisissez les finitions et les couleurs

---



Choisissez les portes

---



Choisissez la poignée

---



Choisissez le plan de travail

---



Choisissez le caisson

---



Choisissez vos compléments

---









# Choisissez les finitions et les couleurs

## LUXE

---

Surface laquée haute brillance avec support MDF aux propriétés physiques et mécaniques exceptionnelles.

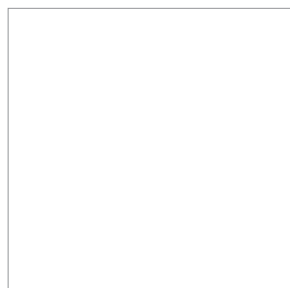

Blanco

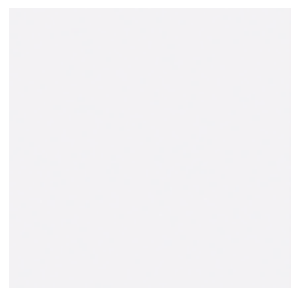

Blanco Polar \*

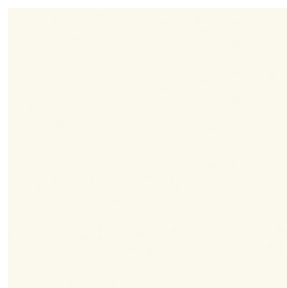

Ivory \*\*

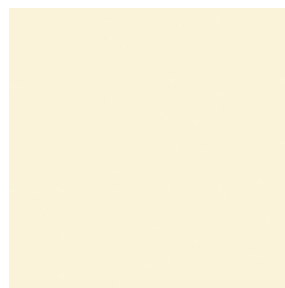

Magnolia

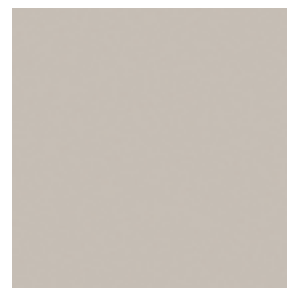

Cashmere

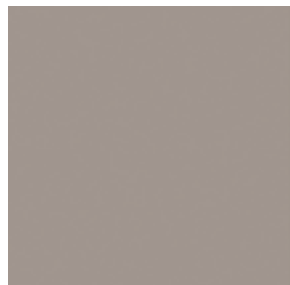

Gris-2

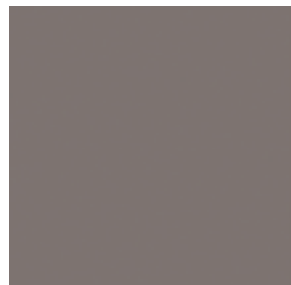

Basalto



Gris Nube

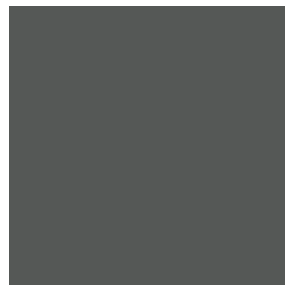

Gris Plomo



Antracita



Verde Salvia \*\*



Agua Marina



Azul Índigo \*\*



Azul Marino \*\*

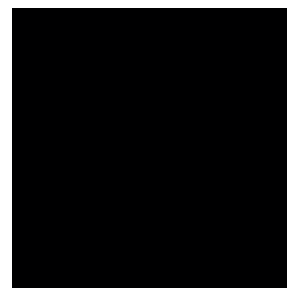

Negro

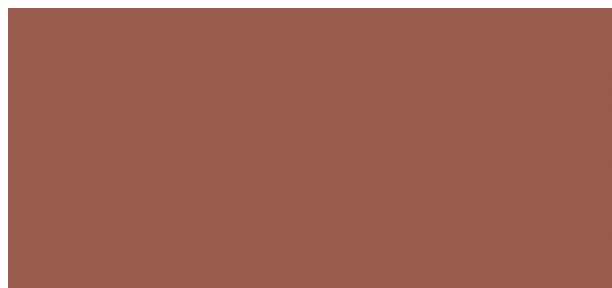

Cotto



Rojo



Burdeos

\* Disponible également en Luxe Plus.

Les couleurs des panneaux décrits dans ce catalogue peuvent varier par rapport à l'échantillon physique original en raison des techniques de reproduction graphique utilisées dans ce catalogue.



Haute  
brillance



Longue  
durée de vie



Haute résistance  
aux rayures



Croma Oat **NOUVEAU**



Croma Peach **NOUVEAU**



Croma Blue **NOUVEAU**

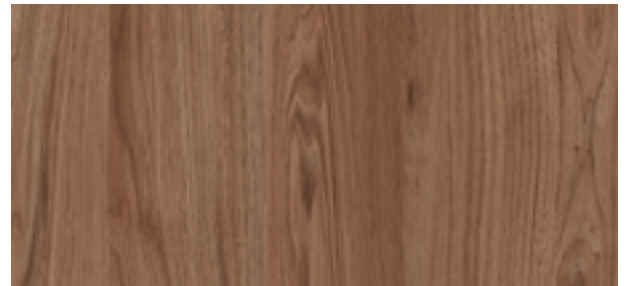

Nogal Rosales 02 \*\*

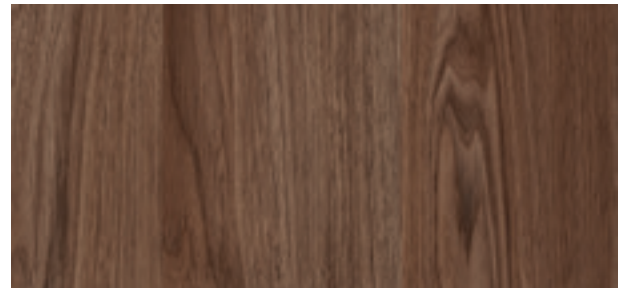

Nogal Rosales 03 \*\*



Metallo 01 Silver

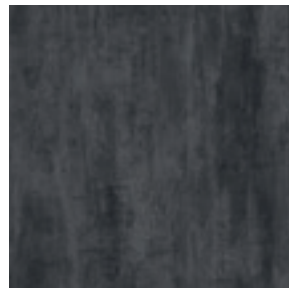

Metallo 04 Grafitt

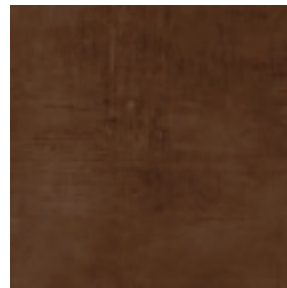

Cuzco Oro



Porcelain 01 Gold \*\*



Osiris Plata \*\*

\*Disponible uniquement en Luxe Plus.



# Choisissez les finitions et les couleurs

## ZENIT



Toucher soyeux



Longue durée de vie



Résistance aux taches

Surface laquée super mate avec support MDF au toucher soyeux, finition anti-traces de doigts et haute résistance.

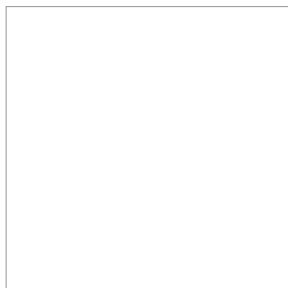

Blanco SM

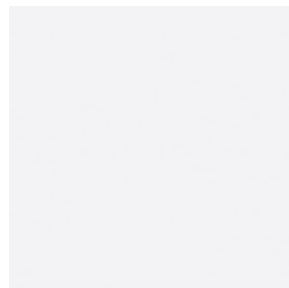

Blanco Polar SM

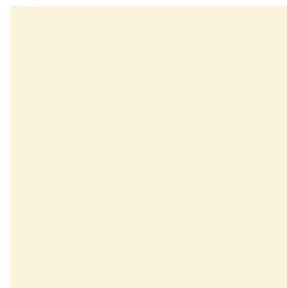

Magnolia SM

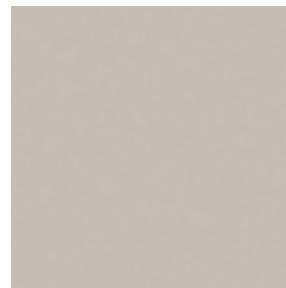

Cashmere SM

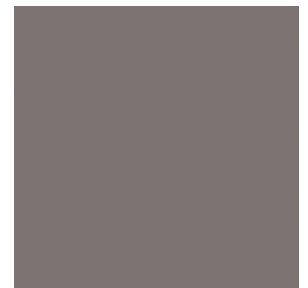

Basalto SM

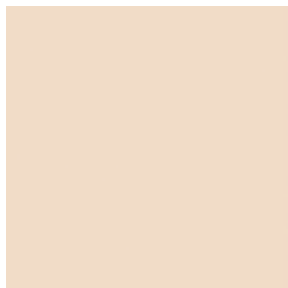

Arena SM **NOUVEAU**



Ginger SM **NOUVEAU**



Tortora SM **NOUVEAU**

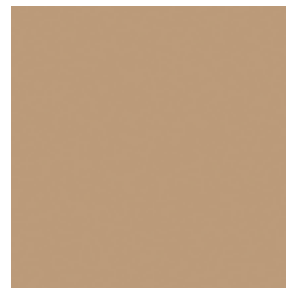

Camel SM **NOUVEAU**

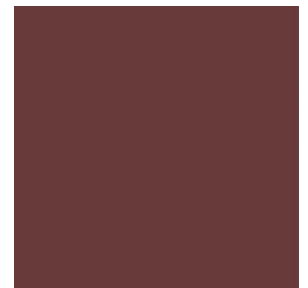

Almagra SM **NOUVEAU**



Verde Salvia SM



Agua Marina SM



Azul Índigo SM



Azul Marino SM

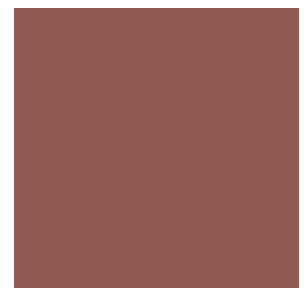

Cotto SM

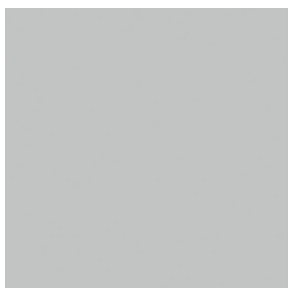

Gris Nube SM

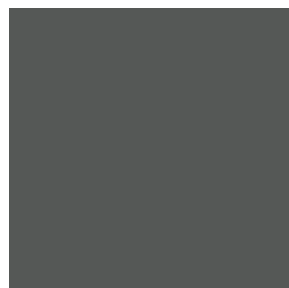

Gris Plomo SM

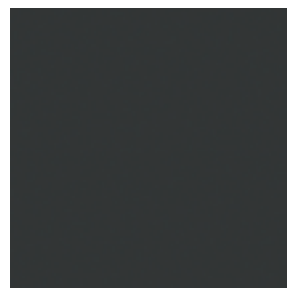

Antracita SM



Negro SM



Burdeos SM



Cashmere MD



Gris Nube MD



Basalto MD

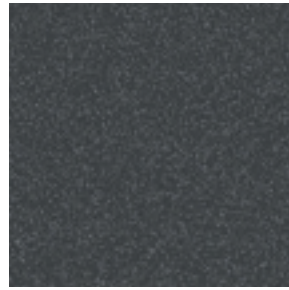

Antracita MD



Titan 03 SM



Porcelain 01 Gold SM

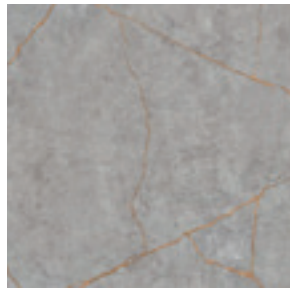

Porcelain 02 Gold SM



Porcelain 03 Silver SM



Osiris Plata SM

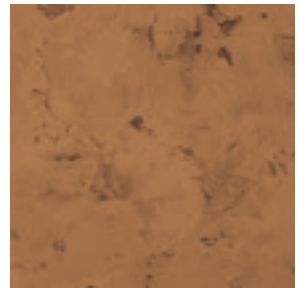

Osiris Cobre SM



Steelboard Aluminio SM



Steelboard Grafito SM

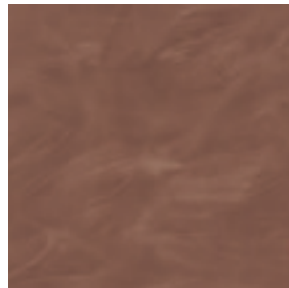

Steelboard Copper SM



Mármol Versilia SM

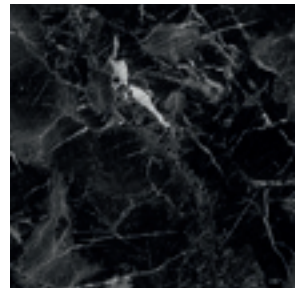

Oriental Black SM



Croma Oat **NOUVEAU**



Croma Peach **NOUVEAU**



Croma Blue **NOUVEAU**



Metal Plus Light Gold



Metal Plus Copper



Metal Plus Champagne

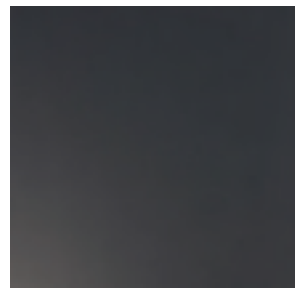

Metal Plus Titanio



# Choisissez les finitions et les couleurs

## SYNCRON

Surface texturée avec support en aggloméré dont le design et la finition se complètent pour un aspect naturel et très décoratif.



Oxid 03 Brown SS

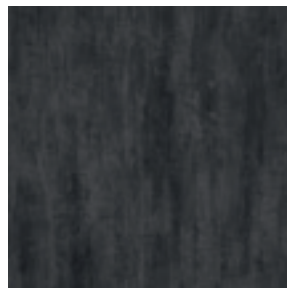

Oxid 04 Grafitt SS

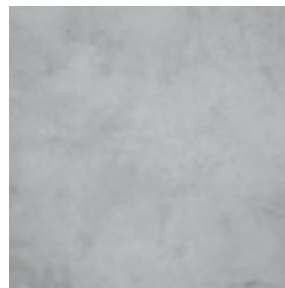

Factory 01 CRT



Factory 02 CRT



Titan 01 PT

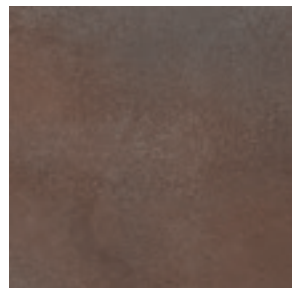

Titan 03 PT



Cross Metal Titanio

**NOUVEAU**



Cross Metal Copper **NOUVEAU**



Porcelain 01 Gold JA

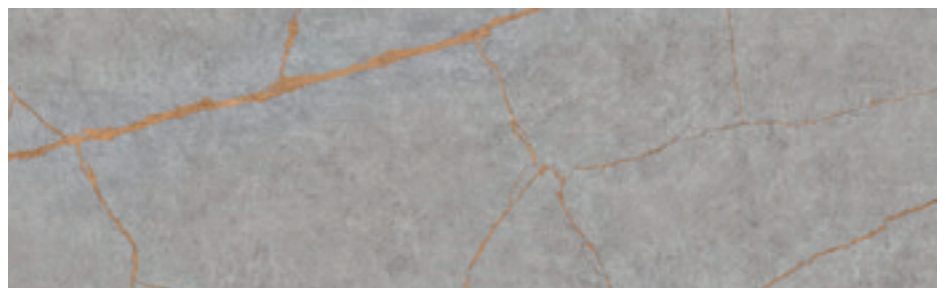

Porcelain 02 Gold JA

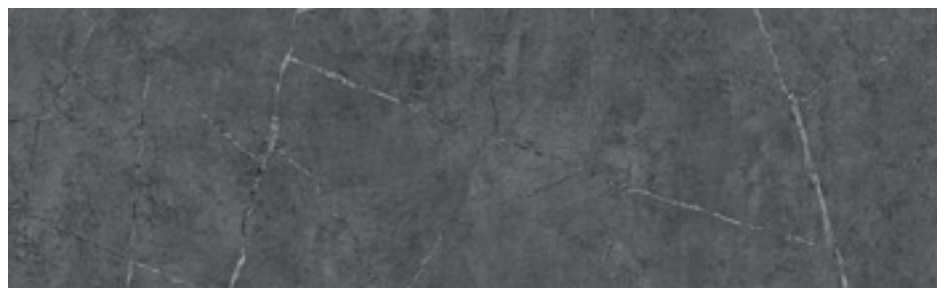

Porcelain 03 Silver JA



Finitions  
naturelles



Traitement  
antibactérien



Nettoyage  
facile



Spatt 01 Blanco VE

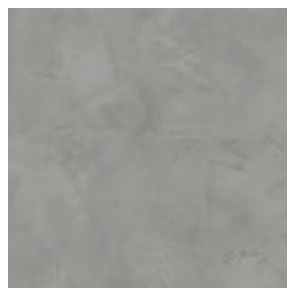

Spatt 02 Gris VE



Ice Cream 01 JA

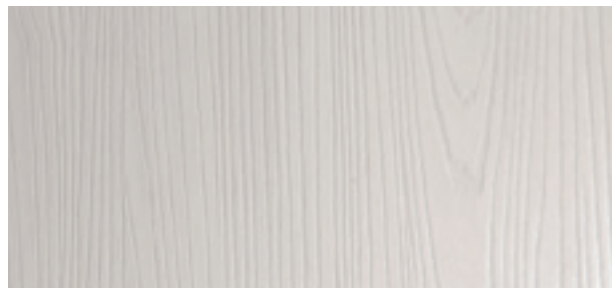

Blanco JZ



Ice Cream 02 JA



Roble Muratti 01



Roble Muratti 04



Royal Old Oak 01



Royal Old Oak 02



# Choisissez les finitions et les couleurs

## SYNCRON

---



Anniversary Oak 02 •

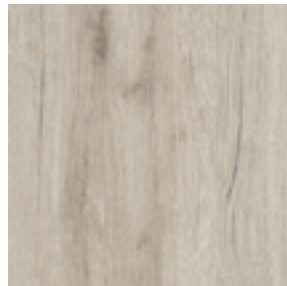

Anniversary Oak 01 •



Nogal Rosales 01 •

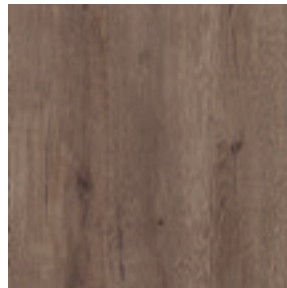

Anniversary Oak 03 •

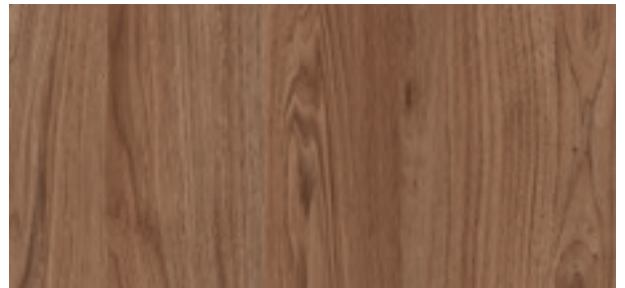

Nogal Rosales 02 •

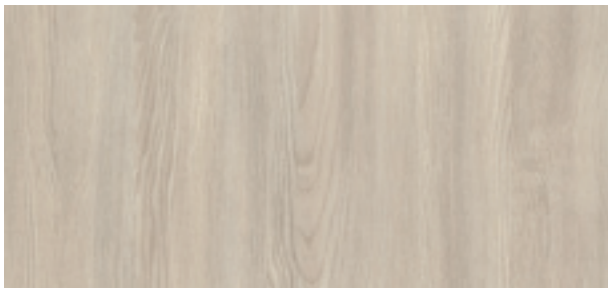

Como Ash 01 •

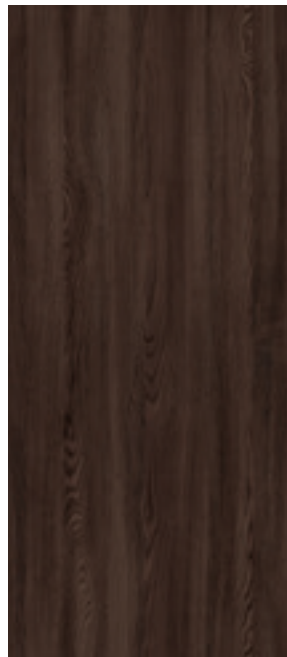

Como Ash 03 •



Nogal Rosales 03 •



Como Ash 02 •

• Disponible uniquement en Registro.





Finitions naturelles



Traitement antibactérien



Nettoyage facile



Nocce 01

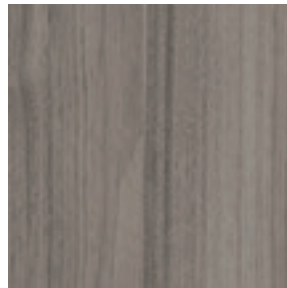

Nocce 02



Lakeland Oak 01

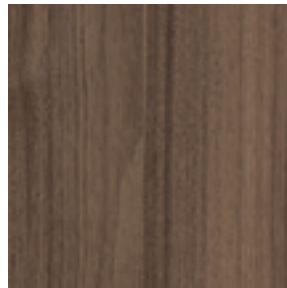

Nocce 03



Lakeland Oak 03



Lakeland Oak 02

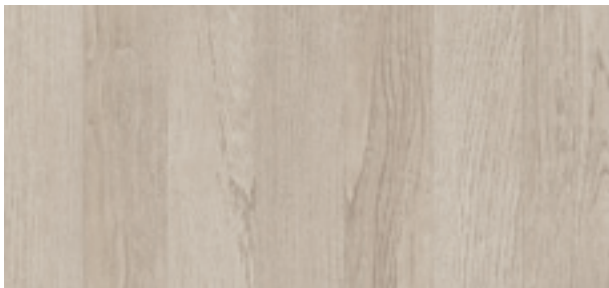

Art Oak 01 •



Woodline 01 BA



Woodline 03 BA



Art Oak 03 •

• Disponible uniquement en Registro.

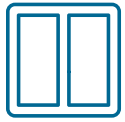

# Choisissez les portes

Une large gamme de portes pour apporter différents styles à la cuisine : moderne, rustique, classique, nordique, etc.

## Portes push to open ou poignée classique

---



Pièce standard 4 chants



Quadro

## Portes avec poignée intégrée

---



Finger-Pull (2 modèles)

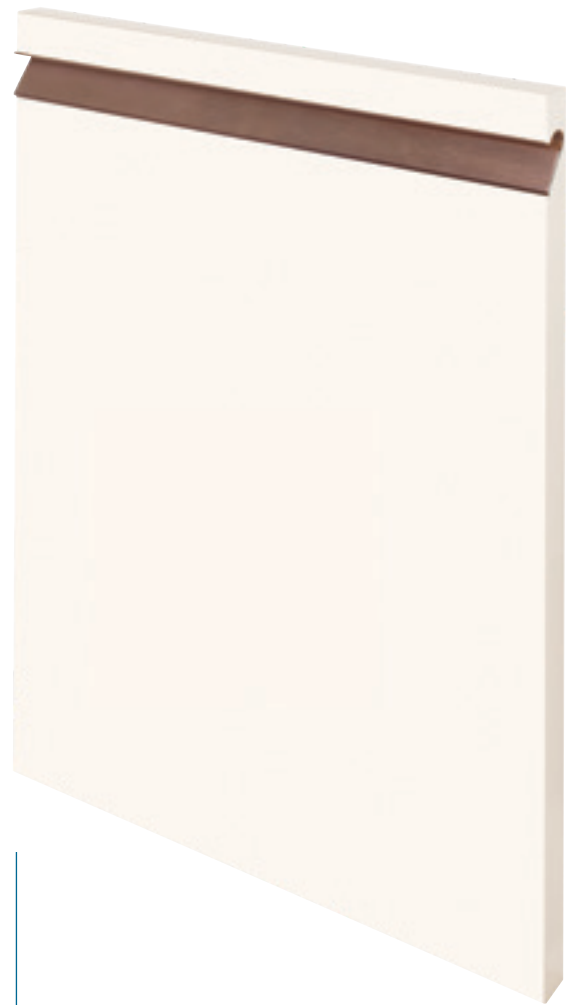

Poignée intégrée (7 modèles)

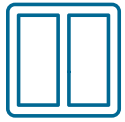

# Porte Quadro



Disponibile dans les couleurs :



Blanco  
Jerez



Anniversary  
Oak 01



Anniversary  
Oak 02



Como Ash  
01



Como Ash  
02



Nogal  
Rosales 03





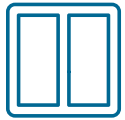

# Choisissez la poignée intégrée

## Finger-Pull

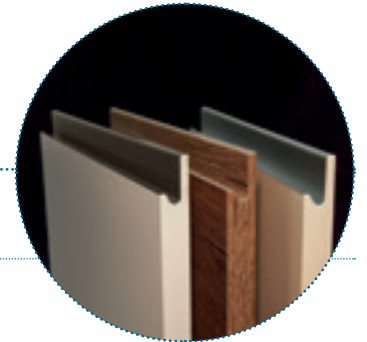

Disponible dans les couleurs :

Luxe

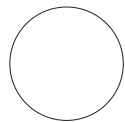

Blanco



Cashmere



Gris Nube



Magnolia



Basalto



Zenit

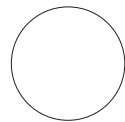

Blanco SM



Cashmere SM



Gris Nube SM



Magnolia SM



Basalto SM



Negro SM



Syncron



Anniversary  
Oak 01



Anniversary  
Oak 02



Art  
Oak 03



Nogal  
Rosales 02

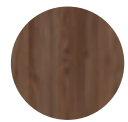

Nogal  
Rosales 03



Nocce  
01



Nocce  
03

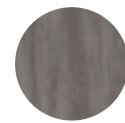

Roble Muratti  
01



Roble Muratti  
04



Poignée disponible dans les finitions :



Couleur de  
la porte



Aluminium

## Finger-Pull Chant Créatif

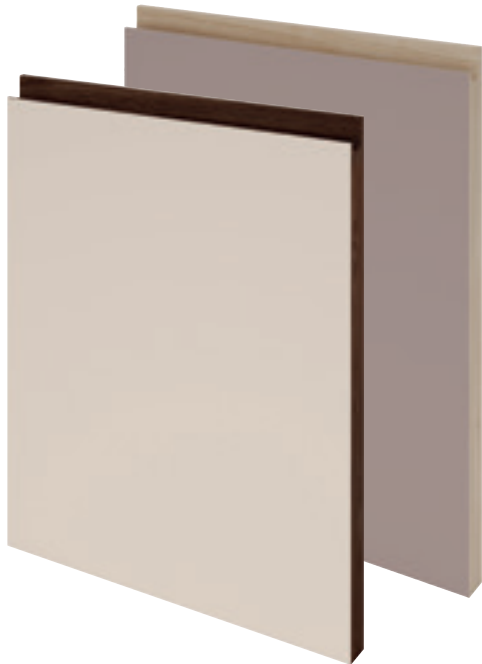

Disponible dans les couleurs et finitions :

FAÇADE



Zenit Arena SM



CHANT ET POIGNÉE



Synchron Nogal Rosales 03

FAÇADE



Zenit Tortora SM



CHANT ET POIGNÉE



Synchron Nocce 01

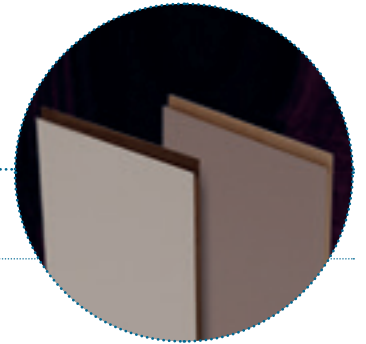

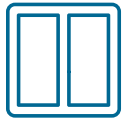

# Choisissez la poignée intégrée

## Mallorca



SYNCRON Lakeland 03  
Poignée intégrée en Inox

Porte disponible dans toute la gamme de couleurs du catalogue.

Poignée disponible dans les finitions :



Inox



Argent Mat



Noir Mat



Blanc Mat

## Menorca

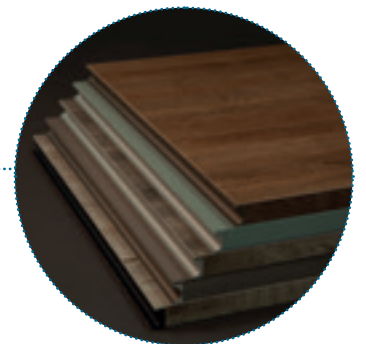

SYNCRON Nocce 02  
Poignée intégrée Argent Mat

Porte disponible dans toute la gamme de couleurs du catalogue.

Poignée disponible dans les finitions :



Inox



Argent Mat



Noir Mat



Blanc Mat



## Alpes



ZENIT Negro SM  
Poignée intégrée noir mat



Disponible dans les couleurs :

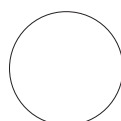

Blanco SM

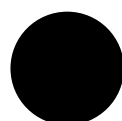

Negro SM



Como Ash 02



Como Ash 03

Poignée disponible dans les finitions :



Inox



Argent Mat



Blanc Mat



Noir Mat

## Madeira



SYNCRON Anniversary Oak 01  
Poignée intégrée noir brossé

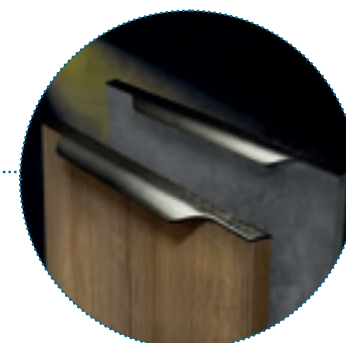

Porte disponible dans toute la gamme de couleurs du catalogue.

Poignée disponible dans les finitions :



Inox Brossé



Noir Brossé

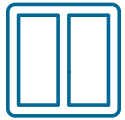

# Choisissez la poignée intégrée

## Tenerife



SYNCRON Factory 01 CRT  
Poignée intégrée argent mat

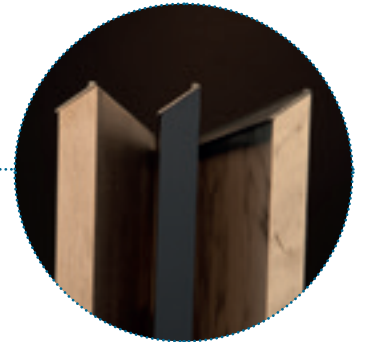

Porte disponible dans toute la gamme de couleurs du catalogue.

Poignée disponible dans la finition :



Argent Mat

## Lanzarote



ZENIT Cashmere MD  
Poignée intégrée en acier inoxydable

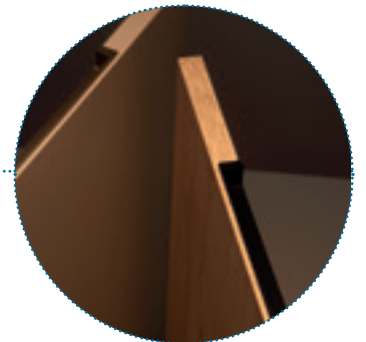

Porte disponible dans toute la gamme de couleurs du catalogue.

Poignée disponible dans les finitions :



Inox



Noir Mat

# Ibiza



LUXE Ivory  
Poignée en cuivre intégrée

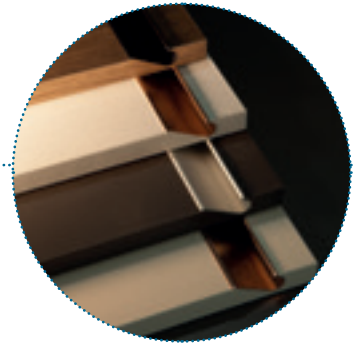

Porte disponible dans toute la gamme de couleurs du catalogue.

Poignée disponible dans les finitions :



Inox



Argent Mat



Cuivre



Noir Mat





# Choisissez la poignée

Nous disposons d'une large gamme de poignées dans toutes sortes de styles pour s'adapter parfaitement à nos différentes portes.



**T05** Niquel Satinado



**T09** Cromo Mate



**T30** Inox



**T42** Plata Vieja



**T58** Plata Vieja



**T59** Hierro Viejo



**T60** Hierro Viejo



**T61** Plata Vieja



**T62** Hierro Viejo



**T64** Champagne



**T64** Grafito





**T64** Cobre



**T64** Chocolate



**T65** Champagne



**T65** Grafito



**T66** Champagne



**T68** Niquel Satinado



**T69** Oro Cepillado



**T69** Negro Mate



**T70** Cobre Cepillado



**T70** Gris Grafito



**T71** Gris Grafito

Pour voir la collection complète, veuillez consulter le catalogue de quincaillerie dans votre Alvic Center.



# Choisissez le plan de travail

## Plans de travail HPL

Découvrez notre gamme R3-SUPRA de plans de travail HPL, stratifié de haute pression, que nous avons développée pour apporter une solution à tous vos projets de cuisine.

### Pourquoi choisir les plans de travail HPL?

- Grâce à notre technologie R3-SUPRA, ce type de plans de travail est une option très résistante et durable dans le temps: elle offre une grande résistance à la chaleur sèche jusque 180 degrés, à l'humidité et l'abrasion.
- Surface très facile à entretenir et nettoyer.
- Grande variété de designs, nos collections de marbres, granit, pierre, ciments, oxydes et bois vous permettent de combiner nos plans de travail avec toutes nos surfaces.
- Qualités de haut niveau et propriétés au meilleur prix.
- Complétez l'installation de votre cuisine le jour où vous installez les meubles.



**EP-156-YO**  
Porcelain 03 Silver



**EP-002-SF**  
Blanco Soft



**EP-023-MT**  
Lunar Claro

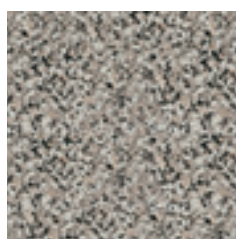

**EP-031-BR**  
Granito Clásico

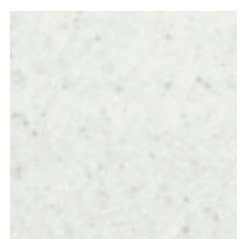

**EP-050-MT**  
Mármol Micado

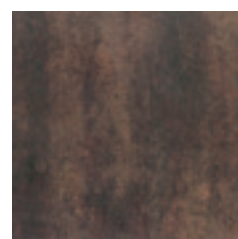

**EP-086-IS**  
Fresko 51301

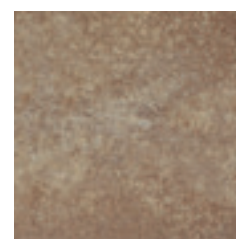

**EP-087-IS**  
Fresko 51300

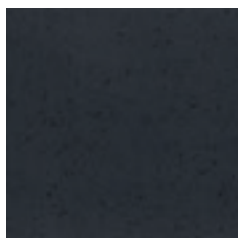

**EP-090-PI**  
Piedra Carbón

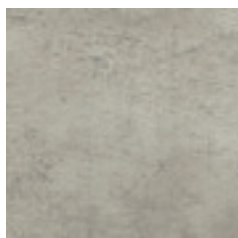

**EP-091-IS**  
Cemento Natural



**EP-092-IS**  
Cemento Oscuro

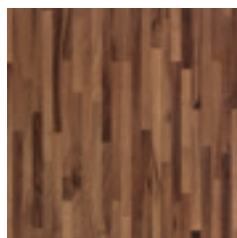

**EP-096-OP**  
Nogal Parquet

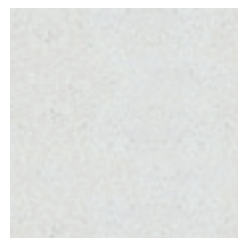

**EP-112-GLS**  
Snow Terraz Blanco

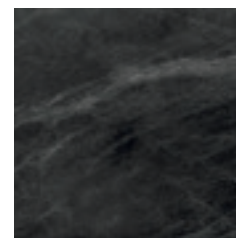

**EP-116-BR**  
Mármol Markina BR

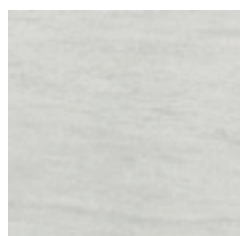

**EP-120-AET**  
Mármol Maya Blanco

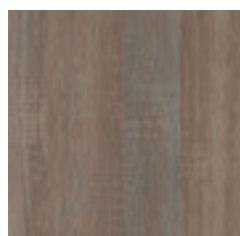

**EP-124-OP**  
Roble Sonoma Nat



**EP-138-PI**  
Piedra Tripura

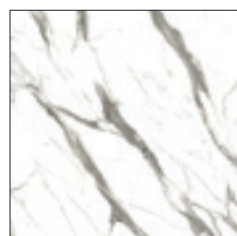

**EP-140-SM**  
Mármol Versilia

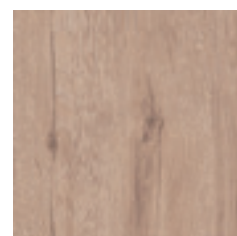

**EP-141-NAT**  
Anniversary 02 Oak



**EP-142-SM**  
Roble Ibérico

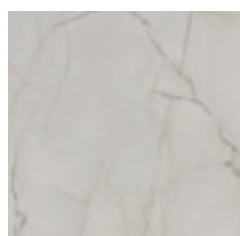

**EP-143-ST**  
Mármol Himeto

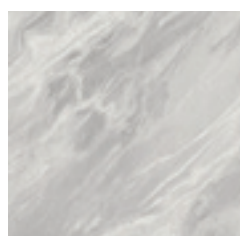

**EP-144-YO**  
Mármol Nuvolato

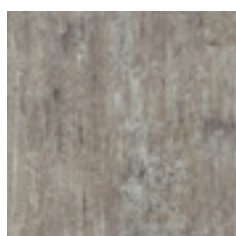

**EP-145-NAT**  
Madera Vintage

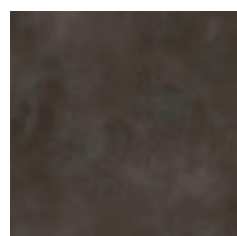

**EP-146-PE**  
Porcelánico Tierra

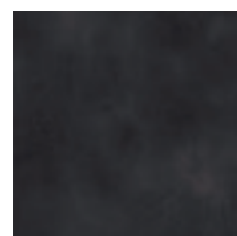

**EP-147-PE**  
Porcelánico Carbón

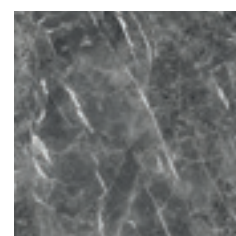

**EP-148-PE**  
Mármol Tepeaca



**EP-149-SN**  
Roca Plutónica

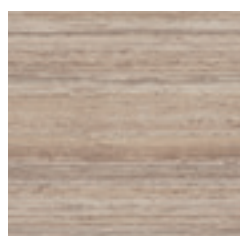

**EP-150-YO**  
Mármol Travertino

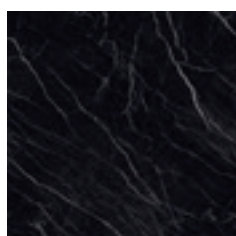

**EP-151-ST**  
Mármol Marquina Apomazado

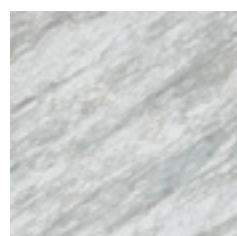

**EP-152-YO**  
Mármol Ibiza



**EP-153-AT**  
Pino Tintado

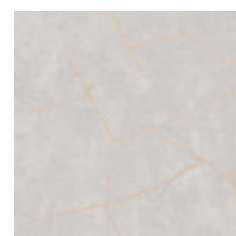

**EP-154-YO**  
Porcelain 01 Gold

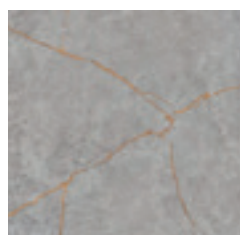

**EP-155-YO**  
Porcelain 02 Gold

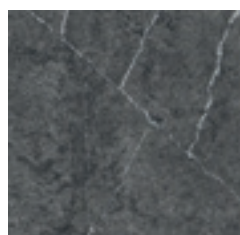

**EP-156-YO**  
Porcelain 03 Silver

*Consultar las disponibilidades y las modalidades de commande dans votre Alvic Center.*



# Choisissez le plan de travail

## Large gamme de plans de travail

Afin de donner une solution pour tous vos types de projets et budgets, nous vous offrons plusieurs technologies de plans de travail: pierre naturelle, quartz, céramique, compact, etc.

### Pourquoi choisir ces technologies de plans de travail?

- Elles présentent une haute résistance à la chaleur et aux rayures.
- Elles se comportent très bien face aux taches et permettent un entretien facile.
- Elles apportent un toucher naturel à votre cuisine.
- Chaque plan de travail a une finition unique et une texture particulière, ce qui apporte un design exclusif à toutes vos cuisines.



COC148LIM



CO3452KER





Dekton

Laurent



Silestone

Arcilla Red

Pour découvrir d'autres modèles, consultez dans votre Alvic Center le plus proche.



# Choisissez le caisson

## Esthétique, ergonomie et polyvalence

Notre collection de modules intègre des caractéristiques qui répondent aux besoins ergonomiques et fonctionnels qu'exigent les utilisateurs.

Plus de 5000 références de caissons et d'éléments pour votre cuisine. Nous avons également la capacité de fabriquer des meubles spéciaux pour s'adapter à votre projet.



Partie arrière du caisson

### Caractéristiques (Avant-garde et classique)

- Le traitement antibactérien assure des conditions d'hygiène optimales pour une utilisation quotidienne du produit.
- Assemblage latéral des charnières et des rails.
- Finition des bords avec colle PUR.
- Épaisseur de l'arrière : 8 mm.
- Des caissons aux couleurs tendance qui permettent de combiner l'intérieur des meubles avec les différentes gammes Luxe, Zenit et Synchron.

### Avantgarde

---



Chêne nordique

Vue de face

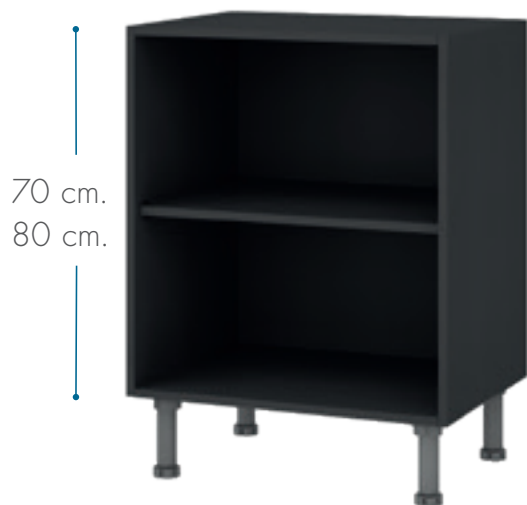

Vue arrière

Espace pour installations

45 mm.

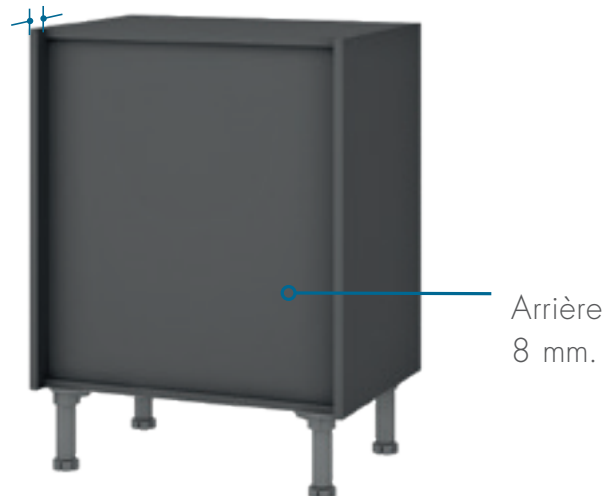

## Classic

---



Blanc



Gris plomb



Gris aluminium



# Choisissez vos compléments

## Tiroirs

Nous disposons de trois lignes différentes de tiroirs pour vos projets avec les meilleures caractéristiques : grande capacité de stockage, extraction totale, système de fermeture silencieux et grande solidité.

**blum**<sup>®</sup>



Le **tiroir Antaro Titan Grey** offre d'excellentes prestations et la garantie de qualité d'une marque leader telle que Blum.



**ALNIC**

Le **tiroir Alvic** offre une grande versatilité avec de multiples options d'aménagement intérieur. Une option facile à installer et très résistante dans le temps.

**ALNIC**



Le **tiroir Evolution** allie une grande capacité de stockage et élégance grâce à son coloris gris anthracite, ses latéraux en verre, son système d'extraction totale et son système de fermeture silencieuse.

## Hauts relevables

Pour tirer le meilleur parti de tous les espaces de votre cuisine, nous vous offrons la gamme de hauts relevables Aventos de Blum. Des systèmes d'ouverture intelligents pour chaque situation.



**Aventos HS**



**Aventos HL**



**Aventos HK**



**Aventos HF**



# Choisissez vos compléments

Nous savons à quel point il est important de penser à l'ergonomie de la cuisine et que toutes les choses aient leur emplacement. C'est la raison pour laquelle vous trouverez dans votre Alvic Center une large gamme d'équipement.

## Organisation

Range-couverts pour organiser votre cuisine sur mesure.

Corner recyclage Uniko



Range-couverts Hêtre



Range-couverts bicouleur Chêne

## Stockage



### Tiroir intérieur Evolution

Trouvez facilement vos aliments et vos ustensiles grâce à ces tiroirs.



### Corbeille à pain coulissante



### Colonne Hyper

Trouvez tout ce dont vous avez besoin en un clin d'oeil grâce à cette colonne.



### LeMans

Tiroir d'angle pour tirer le meilleur parti des points morts de la cuisine.



### Flybox

Grande capacité de stockage et élégance.

# Équipez votre cuisine



## Éviers et robinets

Découvrez une large gamme d'éviers et de robinets de marques leader pour apporter design et ergonomie à vos projets.







## Électroménagers

Équipez vos projets avec les meilleurs électroménagers, nous disposons d'une ample gamme pour tous les budgets.



# Analyse comparative des technologies



	LUXE PLUS by ALNIC	Luxe by ALNIC RESEARCH PRODUCT	Zénit High Resistance Surface by ALNIC	Syncron structured panel LINE	Encimeras worktops
Nettoyage facile	•	•	•	•	•
Longue durée de vie	•	•	•	•	•
Traitement antibactérien	•	•	-	•	•
Haute résistance aux rayures	•	•	-	-	•
Haute résistance à l'abrasion	•	-	-	-	•
Résistance aux taches	•	•	•	•	•
Stabilité des couleurs.	•	•	•	•	•
Respectueux de l'environnement	•	•	•	•	•
Toucher soyeux	-	-	•	-	-
Anti-traces	-	-	•	-	-
Finitions naturelles	-	-	-	•	•
Haute brillance	•	•	-	-	-
Niveau de brillance supérieur 101 GU	•	-	-	-	-
Effet de barrière	•	-	-	-	-
Qualité de l'image réfléchie	•	•	-	-	-

# Certificat de garantie

Ce certificat de garantie du fabricant couvre l'acheteur de composants pour mobilier fabriqués par ALVIC contre tout défaut potentiel de fabrication de ces derniers n'ayant pas été détecté durant leur installation, pendant 5 ans à partir de la date d'achat. ALVIC fournira sans aucun frais au distributeur les éléments suivants :

- a) Les matériaux réparés et libres des défauts d'origine.
- b) Des matériaux neufs, de caractéristiques identiques, si ALVIC choisit de remplacer le matériau défectueux.

Au cas où, pour des raisons non imputables à ALVIC, une des solutions mentionnées précédemment ne peut être offerte, l'entreprise proposera une solution alternative.

## Exclusions de garantie :

Les dommages et défauts dont l'origine est liée aux circonstances suivantes ne sont pas couverts par la garantie :

1. Défauts d'installation : sont exclus les défauts causés par : (I) un mauvais traitement ou montage du mobilier, (II) des modifications du produit par procédés de coupe ou de taille ou ; (III) toute autre altération non imputable à ALVIC pouvant affecter les produits après leur sortie de l'usine de fabrication.
2. Événements non attribuables à ALVIC.: infiltration d'eau, températures excessives, conditions d'humidité anormales, chocs, usages abusifs ou non prévus, produits ou méthodes de nettoyage non adaptés, changement de couleur dû à la lumière du soleil, utilisation incorrecte, négligence, accident, etc.
3. Dommages causés par une utilisation normale et évolutions propres aux matériaux (bois, laques, vernis, revêtements, etc.) se produisant au fil du temps, ainsi que toute différence de nuance potentielle apparaissant sur ces derniers

## Limitations de responsabilité :

1. L'entreprise ALVIC ne pourra être tenue responsable des dommages et défauts des composants fabriqués par cette dernière ayant été achetés auprès d'un distributeur non agréé.
2. L'entreprise ALVIC ne pourra être tenue responsable d'aucun manquement ou retard concernant l'application de ses obligations de garantie, pouvant avoir été provoqué par des tiers, des événements de force majeure ou tout autre incident imprévu ou survenant indépendamment de la volonté de ALVIC.

\*\*\* Péremption des matériaux, impossibilité d'approvisionnement de la part de nos distributeurs, changements d'activité du distributeur, etc.

3. ALVIC ne traitera aucune réclamation potentielle du distributeur si ce dernier n'est pas à jour dans le paiement du produit pour lequel il effectue une réclamation au titre de la garantie.
4. Le fabricant n'est sujet à aucune autre garantie, souscrite par le distributeur ou l'installateur, différant des points établis dans ce Certificat.



## Remarque :

sans préjudice de ce qui précède, cette garantie ne limitera, ni ne portera atteinte, à aucun droit de garantie des consommateurs, selon les dispositions du décret royal législatif 1/2007 du 16 novembre, qui approuve le texte révisé de la loi générale relative à la défense des consommateurs et usagers.

# Développement durable

Chez ALVIC, nous comprenons le rôle que nous jouons dans la préservation de notre planète et c'est pourquoi nous suivons une politique qui respecte l'environnement tant dans l'utilisation de matières premières certifiées que dans les processus industriels utilisés dans la fabrication de tous nos produits et surfaces.

ALVIC a incorporé dans ses processus un système de gestion intégrée (ISO 14001) dont l'objectif principal est de minimiser l'impact que notre activité industrielle peut avoir sur l'environnement.



Notre politique d'approvisionnement donne la priorité aux matières premières certifiées dans la chaîne de contrôle forestier ainsi qu'à celles qui proviennent du recyclage et de la réutilisation de matériaux. ALVIC est également certifiée PEFC et FSC pour la chaîne de contrôle des ressources forestières, ce qui garantit leur utilisation durable.



# Où nous trouver

Plus de 40 centres  
en Espagne et en France.

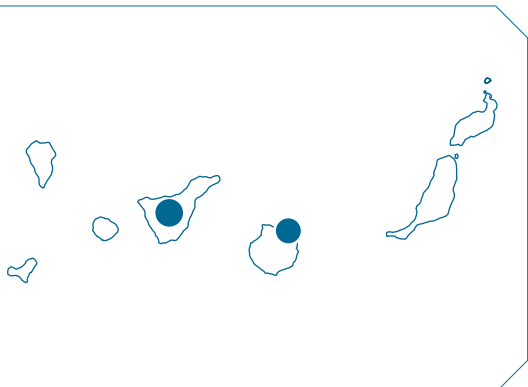
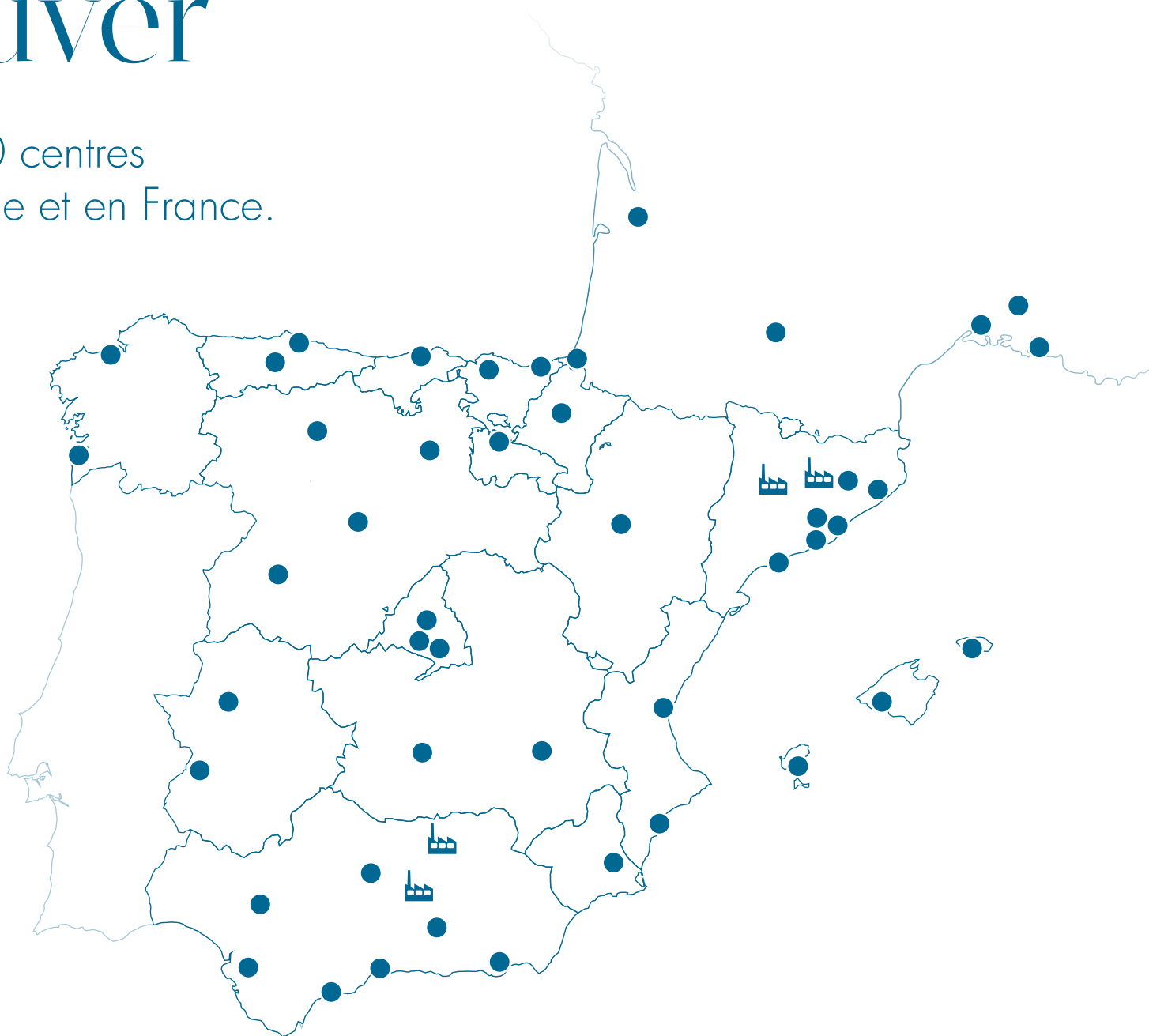

## USINES

### ANDALOUSIE

#### Alcaudete

Calle Alcalde Juan Vallejo, 27, 29  
23660 Alcaudete (Jaén)

#### La Carolina

Polígono Industrial El Martínón, s/n  
23200 La Carolina (Jaén)

### CATALUÑA

#### Solsona

Plaça de Sant Jordi, 78  
25280 Solsona (Lleida)

#### Vic

Carrer del Mas de la Móra  
08500 Vic (Barcelona)



## ALVIC CENTER

### FRANCE

Avignon  
Bayonne  
Bordeaux  
Marseille  
Montpellier  
Toulouse

### ANDALOUSIE

Almería  
Cordoue  
Estepona  
Grenade  
Jerez  
Malaga  
Séville

### ARAGON

Saragosse

### ASTURIES

Gijón  
Oviedo

### ÎLES BALÉARES

Ibiza  
Menorca  
Palma de Majorque

### ÎLES CANARIES

Las Palmas  
Tenerife

### CANTABRIE

Santander

### CASTILLE-LA MANCHE

Albacete  
Ciudad Real

### CASTILLE-LÉON

Burgos  
León  
Salamanque  
Valladolid

### CATALOGNE

Badalona  
Cornellà de Llobregat  
L'Hospitalet de Llobregat  
Sabadell  
Tarragone  
Vic

### COMMUNAUTÉ DE VALENCE

Alicante  
Valence

### ESTRÉMADURE

Badajoz  
Cáceres

### GALICE

La Corogne  
Vigo

### LA RIOJA

Logroño

### MADRID

Alcobendas  
Fuenlabrada  
Madrid

### MURCIE

Murcie

### NAVARRRE

Pampelune

### PAYS BASQUE

Bilbao  
Saint-Sébastien

# alviccenter.fr

Bienvenue sur votre lieu de travail



Partagez avec nous vos meilleures réalisations à travers ce code QR ou avec notre #ProjetsAlvicCenter sur les réseaux sociaux.



© **ALVIC 2022**

Il est strictement interdit toute reproduction partielle et intégrale par tout procédé mécanique ou photographique sans l'autorisation de la société.

---

ALV0446372BG







[alviccenter.fr](http://alviccenter.fr)



[#ProjetsAlvicCenter](https://twitter.com/ProjetsAlvicCenter)